



Сварочный автомат горячего клина

GEOSTAR G5 / GEOSTAR G7 / GEOSTAR LQS

Новый взгляд на гражданское строительство: простые, быстрые и мощные автоматические аппараты горячего клина Geostar для сварки полимерных геомембран практически любого типа. Удобное интуитивно понятное управление. Встроенный дисплей с расширенным набором отображаемых параметров — давление, скорость,

температура горячего клина, напряжение сети. Предназначен для сварки внахлест гидроизолирующих покрытий и геомембран при строительстве полигонов ТБО, свалок, шламохранилищ, искусственных водоёмов, гидроизоляции водоёмов для разведения рыб, промышленных объектов, отстойников, накопителей, хвостохранилищ, нефтяных амбаров, фундаментов, подземных городков, резервуаров, цистерн и т. д.

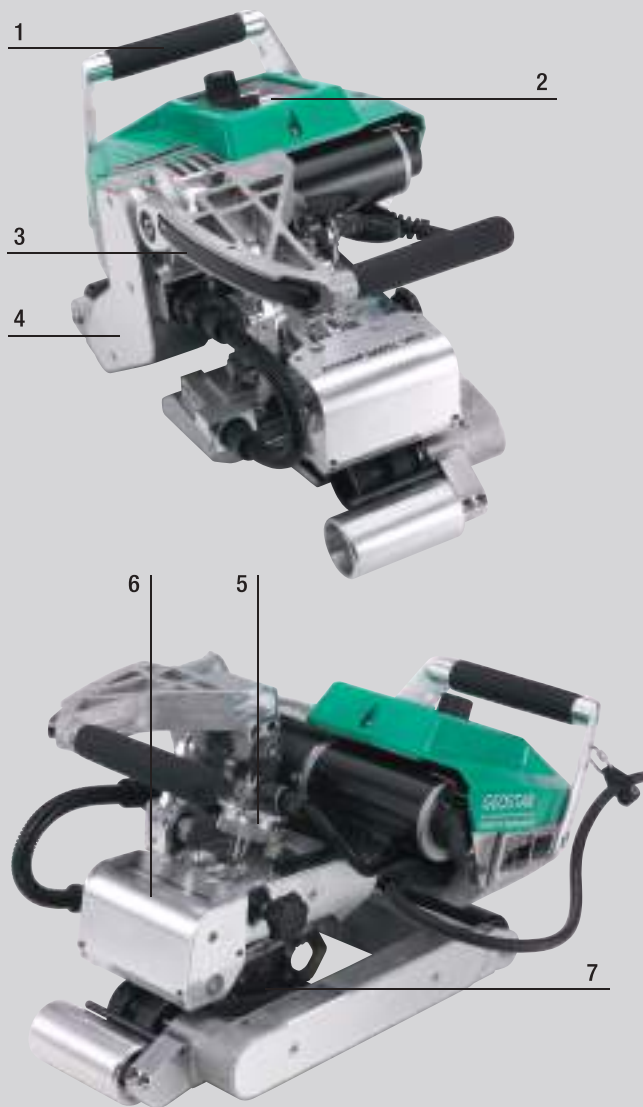

1		Облегчённая конструкция с литой алюминиевой рамой.
2		Удобное цифровое управление «e-Drive», точность и стабильность установки и поддержания сварочных параметров.
3		Эргономичная рукоятка позволяет ещё проще работать одной рукой с интегрированным зажимом
4		Переключение скоростей: в зависимости от условий работы можно использовать одну из двух передач.
5		Отображение сварочного давления на экране.
6		Удобно организованное пространство для быстрой подачи материала в начале работы.
7		Новая геометрия клина для более гладкого скольжения по материалу и лучшего качества сварки.



GEOSTAR без проблем сварил около 240 метров шва за один проход во время полевых испытаний (в Южной Африке)

Сварочный автомат горячего клина

GEOSTAR G5 / GEOSTAR G7 / GEOSTAR LQS

Удобная подача материала и лёгкое начало сварки, более гладкое скольжение клина по материалу и новая эргономичная ручка для удобства переноски и работы. Geostar доступен в двух классах производительности: стандартный GEOSTAR G5 и более мощный автоматический аппарат с увеличенным клином — GEOSTAR G7.

- увеличенная скорость сварки до 12 м/мин.;
- при весе 16,4 кг (модификация G5) и 17,7 кг (модификация G7) GEOSTAR на 20 – 50% легче, чем большинство аналогов;
- мощный сварочный клин;
- встроенный дисплей с расширенным набором отображаемых параметров — напряжение питающей сети, давление, скорость, температура;
- быстросъёмный сварочный клин: замена менее чем за 1 мин.;
- свариваемые материалы: ПЭНД, ПП, ПЭВД, ТПО, ФПО.

Технические характеристики

		GEOSTAR G5 / G5 LQS	GEOSTAR G7 / G7 LQS
Напряжение	В~	230	230
Мощность	Вт	2800	2800
Температура	°С	420	420
Размеры клина	мм	90 x 50	130 x 50
Максимальный нахлест	мм	150	150
Давление на шов	Н	0 – 1500	0 – 1500
Сварочный шов с проверочным каналом	мм	2 x 15	2 x 15
Свариваемая толщина	мм	1,0 – 3,0	1,0 – 3,0
Ширина сварного шва	мм	2 x 15	2 x 15
Скорость сварки*	м/мин	0,8 – 12,0	0,8 – 12,0
1 передача:		0,8 – 6,0	0,8 – 7,0
2 передача:		1,5 – 12,0	1,5 – 12,0
Размеры (Д x Ш x В)	мм	482 x 278 x 269	482 x 278 x 269
Вес	кг	16,4	17,7
Свариваемые материалы		ПЭНД 0,8 – 3,0; ПП, ПЭВД, ТПО, ФПО. ПВХ-П, ХСПЭ — со стальным клином	ПЭНД 1,0 – 3,0; ПП, ПЭВД, ТПО, ФПО
Знак соответствия		CE	
Класс защиты I		⊕	

* Переключение между первой и второй передачами осуществляется в два действия: с помощью перестановки звёзд привода и переключения настроек в меню.

Принадлежности для GEOSTAR G5 / GEOSTAR G7 / GEOSTAR LQS

	148.489	Сварочный клин для GEOSTAR G7 230 В / 2500 Вт, 130 x 50 мм, медный клин с проверочным каналом
	151.684	Сварочный клин для GEOSTAR G5 230 В / 2500 Вт, 90 x 50 мм, медный клин с проверочным каналом
	153.361	Прикаточные ролики 50 (75) мм, стальные с насечкой, для шва с проверочным каналом
	153.361	Щётка для чистки

Артикульные №:

- 151.035 GEOSTAR G7 230 В / 2800 Вт — с медным клином, проверочным каналом, ширина прикаточных роликов 50 мм, евроштекер
- 151.683 GEOSTAR G5 230 В / 2800 Вт — с медным клином, проверочным каналом, ширина прикаточных роликов 50 мм, евроштекер
- 151.618 GEOSTAR G5 120 В / 1800 Вт — с медным клином, проверочным каналом, ширина прикаточных роликов 50 мм.

Комплект поставки: автоматический сварочный аппарат GEOSTAR, транспортировочный контейнер, щётка для чистки, инструкция по эксплуатации.



Сварочный автомат горячего клина

GEOSTAR G5 / G7 LQS – система качества Leister

Система качества Leister (LQS) позволяет составить полную документацию по качеству для всех показателей Ваших сварочных работ. Вы можете документировать каждый сварочный шов в виде таблицы, графика и даже с помощью GPS-координат.

GEOSTAR G7 / G5 LQS предоставляет все преимущества новейших технологий, не имеет аналогов и позволяет выполнять самые ответственные работы.

Артикульный №:

- 155.152 GEOSTAR G7 LQS с функцией записи данных, 230 В / 2800 Вт, с медным клином, проверочным каналом, евроштекер
- 156.135 GEOSTAR G5 LQS с функцией записи данных, 230 В / 2800 Вт, с медным клином, проверочным каналом, евроштекер



GPS



Wi-Fi

GEOSTAR G5 / G7



Точное позиционирование

Активировав функцию GPS, Вы можете точно определить соответствующее место сварного шва (форматы GPS и ГЛОНАСС).



GEOSTAR G7 / G5 LQS

- проверенная технология сварки Geostar;
- отключаемая запись параметров;
- контроль параметров сварки с функцией сигнализации об ошибке;
- хранение данных для 10 000 сварных швов.



Беспроводная передача данных

После процесса сварки данные могут быть легко переданы через Wi-Fi. Процесс передачи занимает всего несколько секунд.



GEOSTAR G5 в «полевых» условиях

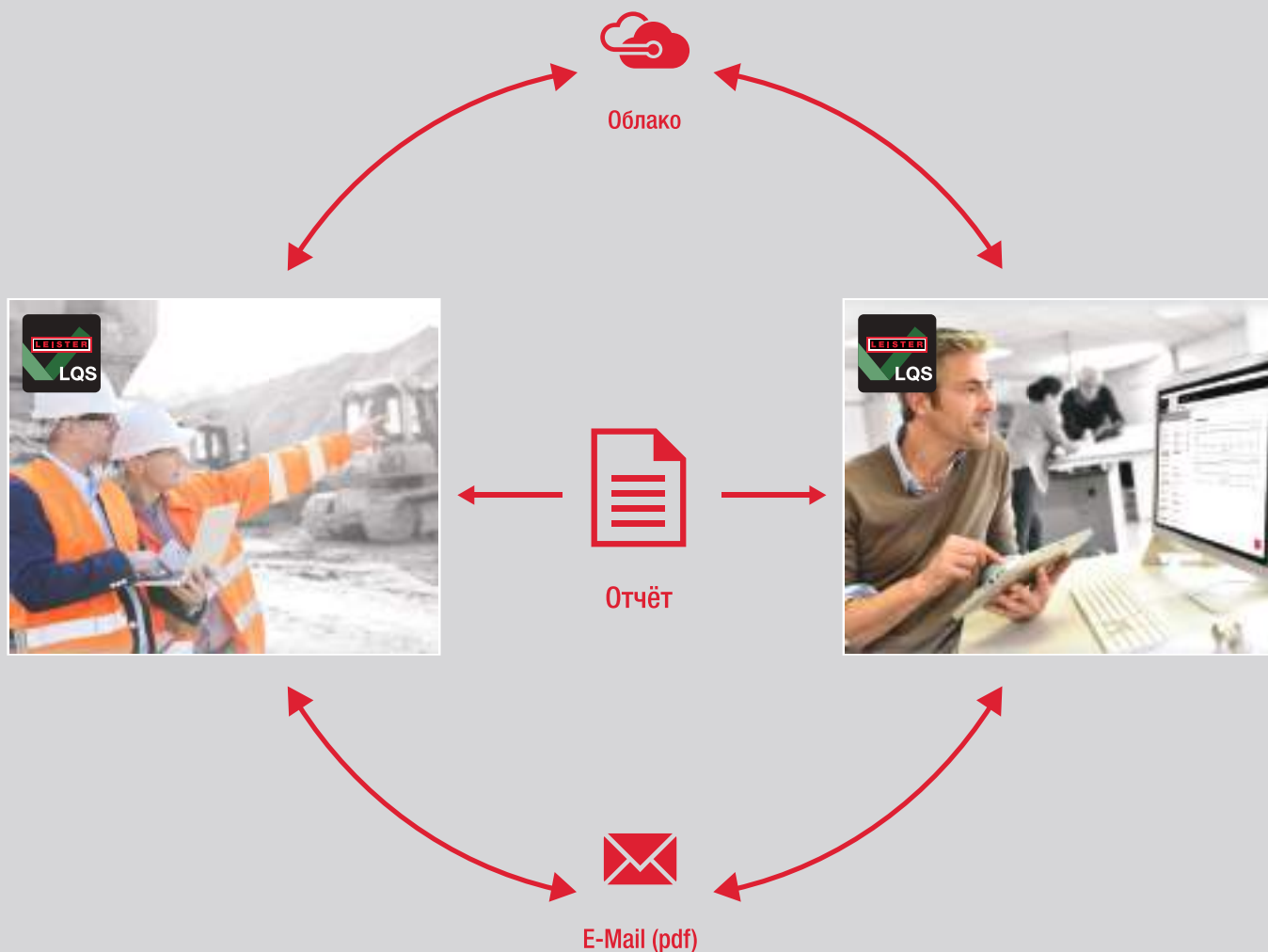

Строительство подземных сооружений / полигонов

Оценка данных на мобильных устройствах
 Данные оцениваются в цифровом виде через приложение LQS. Это приложение можно бесплатно установить из WindowsStore, AppStore или GooglePlay. Меню LQS удобны в навигации и адаптированы к потребностям пользователей.

Облачные данные
 Облако данных открывает множество дополнительных возможностей:

- внешнее резервное копирование данных;
- контроль операторов;
- управление проектом;
- децентрализованный доступ к данным сварки, например, из бэк-офиса;
- возможность отключения функции облака.

Отчёт о сварке
 Приложение LQS можно использовать для создания записей во всех стандартных формах:

- отчёт DVS;
- таблицы и графика;
- формат PDF и CSW.

Сварочные швы



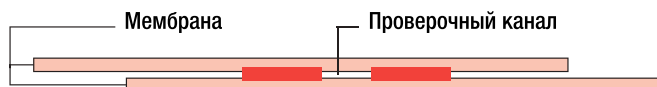



Двойной шов с проверочным каналом



Сварочный шов без проверочного канала



ПОДЗЕМНОЕ И ГИДРОСТРОИТЕЛЬСТВО / СТРОИТЕЛЬСТВО ТУННЕЛЕЙ / ОБУСТРОЙСТВО ПОЛИГОНОВ

					
Тип аппарата	GEOSTAR G5 / G5 LQS	GEOSTAR G7 / G7 LQS	COMET / COMET USB	TWINNY T / TWINNY T USB	TWINNY S
Напряжение, В~	230	230	230 / 400	230	230
Максимальная мощность, Вт	2800	2800	1500 / 1200	2300	2900
Температура, °C	80 – 460	80 – 460	80 – 460	80 – 560	80 – 600
Скорость м/мин	0,8 x 12,0	0,8 x 12,0	0,8 x 3,2	0,8 x 3,2	0,2 x 2,5 (4,0 / 6,0')
Максимальное сварочное давление, N	1500	1500	1000	1000	1000 (500)
Ширина сварного шва, мм	2 / 15	2 / 15	2 / 15	2 / 15	2 / 15
Толщина материала, мм	0,8 – 3,0	1,0 – 3,0	0,5 – 3,0	0,5 – 3,0	0,5 – 3,0
Максимальный нахлест	150	150	125	125	125
Запись данных	- / ✓	- / ✓	- / ✓	- / ✓	
Цифровой дисплей	✓	✓	✓	✓	
Размеры (Д x Ш x В), мм	482 x 278 x 269	482 x 278 x 269	295 x 250 x 245	340 x 360 x 245	350 x 390 x 270
Вес, кг	16,4	17,7	7,5	6,9 – 7,9	6,5 – 6,9
Знак соответствия	CE	CE	CE	CE	CE
Класс защиты	IP23	IP23	IP23	IP23	IP23
Технология сварки					
Сварка горячим клином	✓	✓	✓		
Сварка комбинированным клином				✓	✓
Материалы					
ПВП, ПЭНП, ТПО, ФПО, ПП	0,8 – 3,0 мм	1,0 – 3,0 мм	0,5 – 2,5 мм	0,5 – 2,5 мм	0,5 – 2,5 мм
ПВХ, ХСПЭ, ЕА	0,8 – 3,0 мм * только стальной клин		0,5 – 3,0 мм * только стальной клин	0,5 – 3,0 мм	0,5 – 3,0 мм
Страница каталога	 58 – 61	58 – 61	62 – 63	64	65

Строительство подземных сооружений / полигонов

Это только общие рекомендации Leister. В зависимости от толщины и специфики материала, минимальная толщина может варьироваться.

Для получения более подробной информации, пожалуйста, обратитесь к Вашему представителю Leister.

* **ВНИМАНИЕ!** ПВХ, ХСПЭ и другие хлорсодержащие материалы можно сваривать только с помощью стального клина!